

Nota tecnica per cerniere a molla

Senso di apertura della cerniera a molla secondo il tipo di molla:

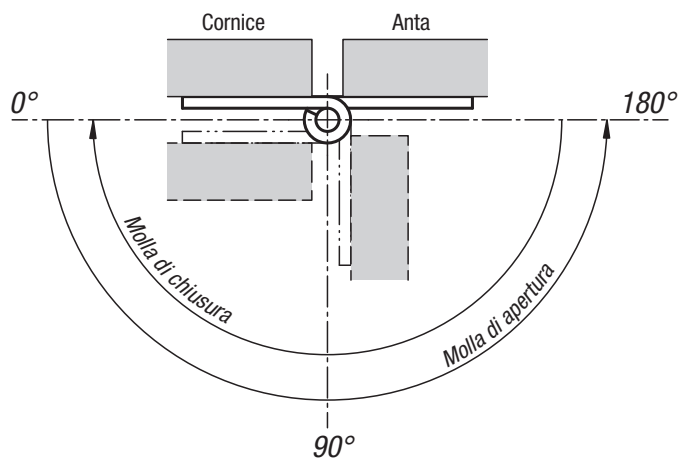

Sviluppo della coppia delle cerniere a molla secondo la posizione angolare:



M: Coppia della cerniera in diverse posizioni.

M(0°): Coppia per ali disposte in parallelo.

M(90°): Coppia per ali con apertura a 90°.

M(180°): Coppia per ali con apertura a 180°.

Nota tecnica per cerniere a molla



Cerniere con molle di chiusura

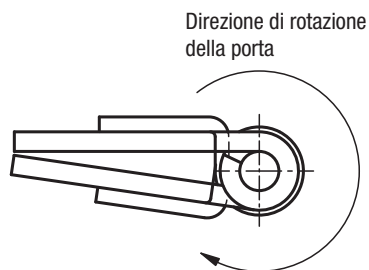

Cerniere con molla di apertura

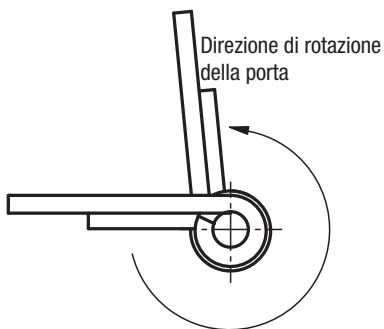

Montaggio e senso di apertura:

montaggio in superficie:

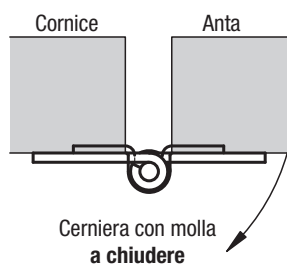

Montaggio interno:

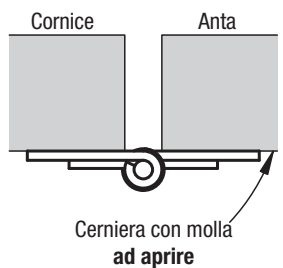
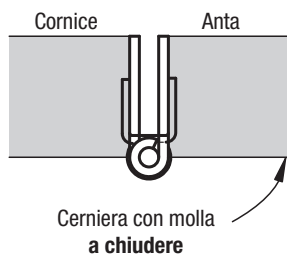
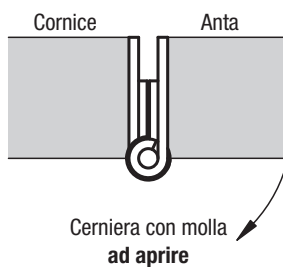

La freccia indica la rotazione dell'anta sotto l'effetto della molla.