

## Pince de serrage pour bridage extérieur

### Description de l'article/illustrations du produit



### Description

**Matière :**

Alliage d'aluminium stabilisé.

**Finition :**

bleu anodisé.

**Nota :**

Pince de serrage pour le bridage de contours extérieurs.

Le contour de la pièce à brider est installé dans la pince de serrage. Des surfaces de forme libre et des contours asymétriques sont possibles.

Le mécanisme de la pince de serrage permet un serrage sûr de la pièce.

Course de serrage par segment de pince de serrage (8x) max. 0,15 mm.

Répétabilité de la pièce :  $\pm 0,03$ .

Répétabilité de la pince de serrage :  $\pm 0,02$ .

Étau de serrage de forme adapté K1183.

### Dessins

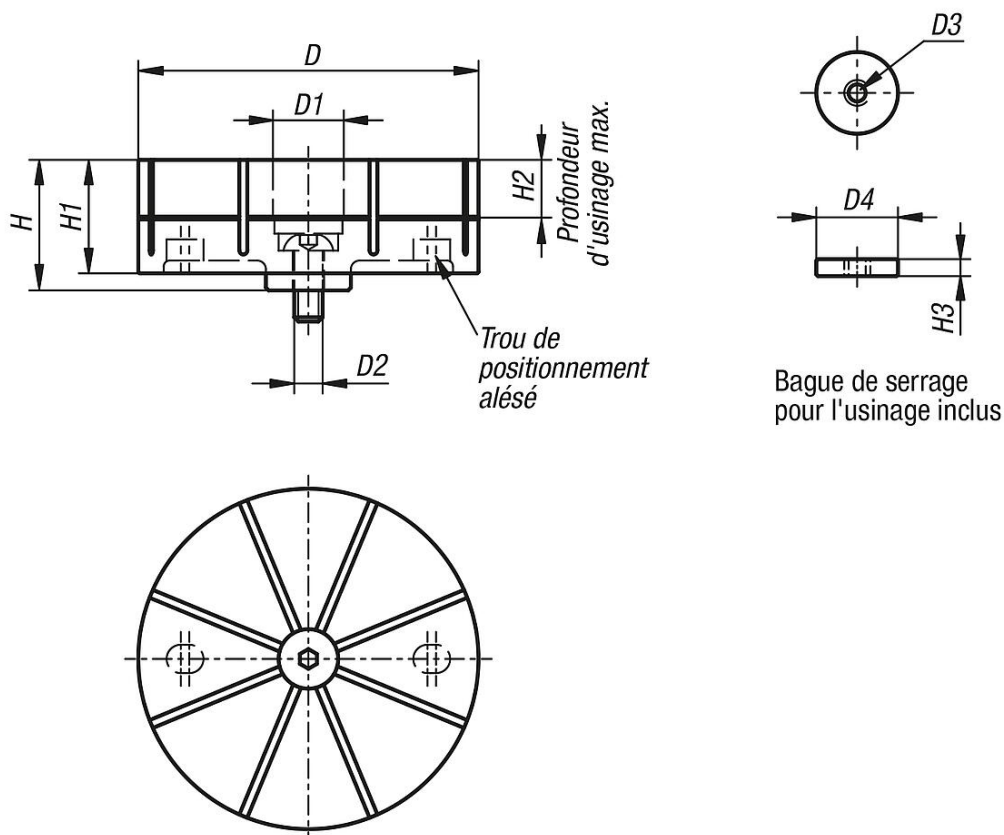

# Pince de serrage pour bridage extérieur

## Dessins

### 1. Montage de la pince de serrage :

- Insérer le joint torique dans l'arbre de l'étau de serrage de forme.
- Placer la pince de serrage sur l'étau de serrage de forme et s'assurer que les cimblots coïncident avec les perçages de positionnement. Fixer la pince de serrage à l'aide de la vis à six pans creux.

#### Remarque :

Avant de procéder au montage de la pince de serrage, assurez-vous que le cylindre à cames soit complètement relâché. Serrez la vis dans le sens des aiguilles d'une montre jusqu'à ce qu'elle se bloque.

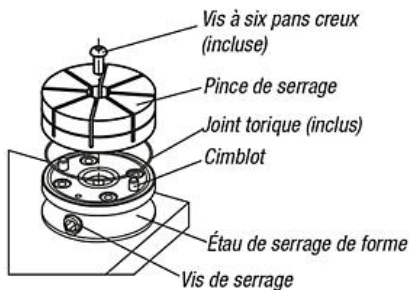

### 2. Usinage de la pince de serrage :

#### 2.1

Insérer l'anneau de serrage dans la pince de serrage. (Vous pouvez utiliser une vis à cet effet.)

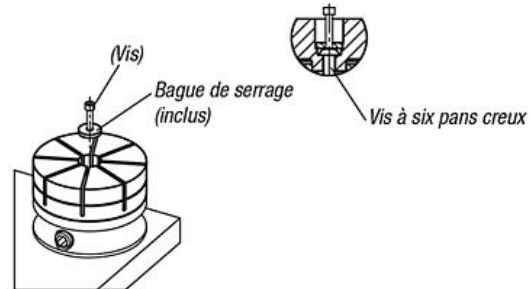

#### 2.2

Presser le cylindre à cames pour serrer l'anneau (couple recommandé : 15 Nm). Retirer la vis de l'anneau de serrage avant usinage.

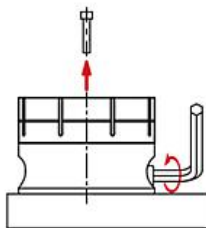

#### 2.3

Usiner le contour (de la pièce à serrer) dans la pince de serrage.

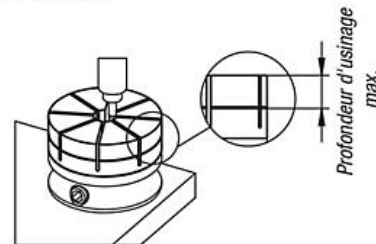

#### Remarque :

Ne pas découper le contour plus profondément que la profondeur d'usinage admissible.

### 3. Montage de la pièce :

- Relâcher le cylindre à cames et retirer l'anneau de serrage.
- Insérer la pièce et resserrer le cylindre à cames.

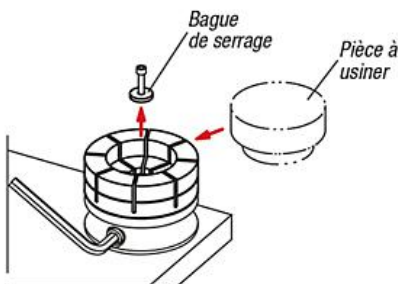

### Diagrammes d'effort

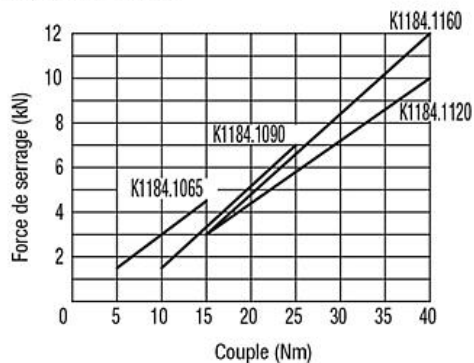

Pour éviter toute détérioration, l'étau de serrage de forme ne doit pas être serré dans la pince de serrage sans pièce ou anneau de serrage. En cas de dépassement du couple recommandé pour le cylindre à cames la durée de vie de la pince de serrage est réduite.

## Pince de serrage pour bridage extérieur

### Aperçu des articles

---

#### Pince de serrage pour bridage extérieur

Référence	D	D1	D2	D3	D4	H	H1	H2	H3
<b>K1184.1065</b>	65	21	M8	M5	20	29	25	10	4
<b>K1184.1090</b>	90	25	M10	M6	24	40	35	15	5
<b>K1184.1120</b>	120	25	M10	M6	24	46	40	20	5
<b>K1184.1160</b>	160	29	M12	M8	28	52	45	25	6